



LDK 65BK /IX 9 0 T3

**Cuptor electric
incorporabil**

Manual de
utilizare



Imaginea produsului este pentru
referinta

CONSIDERATII

Va multumim pentru achizitionarea acestui produs. Speram sa profitati de multitudinea de functii si beneficii pe care produsul le ofera. Inainte de prima utilizare a produsului va rugam sa studiatii cu atentie acest manual de instructiuni. Pastrati manualul la loc sigur pentru o consultare ulterioara. Asigurati-va de asemenea ca toate persoanele care utilizeaza produsul au acces la aceste instructiuni.

AVERTIZARE

- La prima utilizare a cuptorului este posibil sa fie emanat un miros neplacut. Acesta se datoreaza agentilor utilizati pentru izolarea peretilor interiori. Pentru a curata impuritatile porniti cuptorul pe programul de gatire conventionala, setati temperatura la 250°C timp de 90 de minute.
- In timpul primei utilizari este normal sa sesizati un fum si miros neplacut. Daca acest lucru se intampla, asteptati ca acestea sa dispara inainte de a introduce alimentele in cuptor.
- Va rugam sa utilizati acest produs intr-un mediu deschis.
- Acest aparat precum si parti accesibile ale acestuia devin fierbinti in timpul utilizarii. Se va acorda atentie pentru evitarea atingerii acestor elemente. Copiii de pana la varsta de 8 ani daca nu sunt sub o supraveghere permanenta, se vor tine departe de acest aparat.
- In eventualitate in care suprafata este crapata, opriti aparatul pentru a evita posibilitatea producerii unui soc electric.

- Aceast cuptor se poate utiliza de catre copii cu varsta de 8 ani si mai mari, de catre persoanele cu abilitati fizice, senzoriale sau mentale reduse sau de persoanele fara experienta si cunostinte, numai daca li s-au furnizat instructiuni si au fost supravegheati referitor la utilizarea in siguranta a acestui cuptor si numai daca au inteles pericolele pe care utilizarea le presupune. Copiii nu se vor juca cu acest dispozitiv. Curatarea si mentenanta nu se va efectua de catre copii fara o atenta supraveghere.
- In timpul utilizarii acest aparat devine foarte fierbinte. Atentie in evitarea atingerii elementelor interne.
- Nu permiteti accesul copiilor in apropierea cuptorului mai ales cand este in functiune si gratarul.
- Pentru a evita posibilitatea de soc electric, verificati ca aparatul sa fie oprit inainte de a inlocui becul cuptorului.
- O siguranta ce asigura deconectarea de la retea trebuie incorporata in sistemul electric in conformitate cu specificatiile.
- Copii se vor supraveghea pentru ca acestia sa nu se joace cu aparatul.
- Acest aparat nu este destinat uzului de catre persoanele cu abilitati fizice, senzoriale sau mentale reduse sau de persoanele fara experienta si cunostinte decat sub supraveghere sau daca li s-au furnizat instructiuni de utilizare de catre persoana responsabila cu siguranta acestora.

- In timpul utilizarii parti accesibile ale aparatului pot deveni fierbinti. Nu permiteti accesul copiilor in apropiere.
- O siguranta multipolara ce asigura deconectarea de la retea trebuie incorporata in sistemul electric in conformitate regulile in vigoare.
- Pentru a preveni un pericol, in eventualitatea in care cablul de alimentare sufera o defectiune, acesta se va inlocui de catre producator, agentul de service sau alta persoana desemnata, calificata similar.
- Nu utilizati pentru curatarea suprafetei de sticla a usii agenti de curatare duri sau bureti de metal, pentru ca acestia pot zgaria suprafata determinand spargerea acesteia.
- Nu se va utiliza un aparat de curatare cu aburi.
- Acest aparat nu este destinat pentru operarea impreuna cu un temporizator extern, distinct sau cu un sistem de control la distanta.
- Instructiunile pentru cuptoare dotate cu nivele de gatire vor include indicatii corecte pentru instalarea acestora.
- Instalatia electrica trebuie sa fie dotata cu sistem de protectie.

Sfaturi pentru Siguranta

- Nu utilizati cuptorul daca nu aveti incaltaminte in picioare. Nu atingeti cuptorul cu mainile sau picioarele umede.
- Pentru cuptor: Usa cuptorului nu se va deschide frecvent in timpul functionarii.
- Aparatul se va instala si se va pune in functiune de catre un tehnician autorizat. Producatorul nu isi asuma raspunderea pentru eventuale pagube cauzate de plasarea sau instalarea defectuoasa de catre persoane neautorizate.
- Cand usa sau sertarul cuptorului sunt deschise, nu se va depozita nimic pe suprafata acestora. Acest lucru poate dezechilibra aparatul sau rupe usa.
- Unele parti componente pot retine caldura pentru mai mult timp. Alocati timp pentru racirea acestora inainte de atingerea elementelor ce sunt expuse in mod direct la caldura.
- In eventualitatea in care aparatul nu este utilizat pentru un timp indelungat, acesta se va decupla de la retea electrica.

FIXAREA CUPTORULUI IN MOBILA DE BUCATARIE

Fixati cuptorul in spatiul destinat al mobilei de bucatarie. Se poate monta in cadrul unui dulap inferior sau in cadrul unui dulap superior. Fixati cuptorul pe pozitie cu suruburile destinate celor doua gauri de fixare aflate pe rama acestuia. Pentru a depista cele doua gauri de fixare, deschideti usa cuptorului si verificati in interior. Pentru a permite o ventilatie corespunzatoare, masuratorile si distantele se respecta la fixarea cuptorului.

IMPORTANT

Pentru o functionare corecta a aparatului, trebuie instalat intr-un amplasament potrivit. Dulapurile alaturate cuptorului trebuie sa fie din material rezistente la caldura. Verificati ca adezivii utilizati in constructia mobilei de bucatarie rezista la temperaturi de cel putin 120 °C. Materialele plastice sau adezivii care nu suporta astfel de temperaturi se vor topi si conduc la deformarea mobilei de bucatarie. Dupa fixarea cuptorului in mobila, se vor izola toate componentele electrice. Aceasta masura este impusa de lege. Toate sigurantele se vor fixa corespunzator astfel incat sa nu permita mutarea fara uzul uneltelor speciale. Indepartati spatele dulapului unde se monteaza cuptorul pentru a permite un flux de aer circulant in jurul acestuia. Spatele unitatii impune un spatiu liber de cel putin 45mm.









DECLARATIE DE CONFORMITATE









Asigurati-va ca unitatea nu a suferit defectiuni in momentul desfacerii din ambalajul original. Daca aveti dubii cu privire la starea acestuia nu il utilizati si contactati o persoana calificata. Nu lasati la indemana copiilor ambalaje precum pungi de plastic, polistiren sau cuie. Acestea sunt periculoase pentru copii.





DESCRIEREA PRODUSULUI







Simbol	Descriere
	Funcție de blocare pentru siguranța copiilor
	Programare
	Temperatura
	Timp
	Plus
	Minus
	Confirmare pornire
	Anulare oprire
	Lumina funcționare







Simbol	Descriere functie.
	<p>Incalzire la baza: Rezistenta de la baza cuptorului produce caldura. Se utilizeaza de regula pentru mentinerea mancarii la cald. Temperatura se poate seta intre 60-120°C. Temperatura prestabilita este 60°C.</p>
	<p>Gatire conventional cu ventilator: Combinatia intre ventilator, rezistenta superioara si cea inferioara permite o penetrare uniforma a caldurii, reducand consumul de energie cu 30%-40%. Mancarea se rumeneste pe exterior si se mentine umeda la interior. Nota: Aceasta functie este destinata pentru prepararea bucatilor mari de carne la o temperatura ridicata. Temperatura se poate seta intre 50-250°C. Temperatura prestabilita este 220°C.</p>
	<p>Grill radiant: Rezistenta radianta centrala porneste si se opreste pentru a mentine temperatura. Temperatura se poate seta intre 180-240°C. Temperatura prestabilita este 210°C..</p>
	<p>Gatire conventionala: Rezistententa superioara si cea inferioara functioneaza concomitent si permit gatirea conventionala. Temperatura se poate seta intre 50 - 250°C. Temperatura prestabilita este 220°C.</p>
	<p>Decongelare: Circularea aerului la temperatura camerei faciliteaza o decongelare mai rapida, (fara a utiliza caldura). Este o metoda rapida si gentila de a grabi procesul de decongelare si dezghetare a semipreparatelor sau a produselor umplute cu crema, etc.</p>
	<p>Convectie: O rezistenta din jurul ventilatorului este o sursa aditionala de caldura pentru gatirea prin convectie. Prin aceasta setare ventilatorul porneste automat pentru a circula aerul asigurand o distributie uniforma a caldurii. Temperatura se poate seta intre 50 - 240°C. Temperatura prestabilita este 180°C.</p>
	<p>Grill cu ventilator: Rezistenta centrala si cea superioara functioneaza impreuna cu ventilatorul. Temperatura se poate seta intre 50-200°C. Temperatura prestabilita este 190°C..</p>
	<p>Grill Dublu: Rezistenta centrala si cea superioara functioneaza impreuna. Temperatura se poate seta intre 180-240°C.. Temperatura prestabilita este 210°C..</p>
	<p>Grill Radiant cu rotisare: Rezistenta centrala este pornita pentru mentinerea temperaturii. Temperatura se poate seta intre 180-240°C. Temperatura prestabilita este 210°C.</p>

Instructiuni de utilizare

Cand nou dumneavoastra aparat a fost conectat simbolul  se aprinde pe ecran si va pulsa. Apasati acest buton  si cuptorul va fi gata de utilizare. Ecranul va afisa 00:00. Lumina de fundal a tuturor comenzilor este aprinsa precum si cea a celor doua linii decorative.







Nota: Daca nu se va atinge niciun buton timp de 5 minute si nu se seteaza un program de gatire, cuptorul intra in modul standby si toate luminile se vor stinge. Puteti scoate cuptorul din standby apasand butonul . Pe ecran vor pulsa , . Apasati inca o data butonul  si cuptorul este inca o data gata de utilizare. Ecranul afiseaza 00:00 si lumina de fundal a tuturor comenzilor este aprinsa precum si cea a celor doua linii decorative.

Setarea Orei



1. Apasati  si ora va pulsa.
2. Apasati  sau  pentru a seta ora. (Intervalul este intre 0--23)
3. Apasati  Minutele vor pulsa.
4. Apasati  sau  pentru a seta minutele. (Intervalul este intre 0-59)
5. Apasati . Ora setata se va salva.

Setarea programelor de gatire:

Simbol programe:         

1. Apasati unul dintre simbolurile pentru a selecta programul dorit si lumina de fundal a simbolurilor se va stinge.
2. Timpul de gatit va pulsa, apasati  sau  pentru a seta timpul de gatire.
3. Apasati simbolul  si temperatura va pulsa. Apasati  sau  pentru a seta temperatura de gatire.
4. Apasati simbolul  si va incepe procesul de gatire.

Nota:

1. Daca sariti pentru primii doi pasi de mai sus, selectari programul si apasati direct .
2. Apasati simbolul  pentru a avansa de la timpul de gatire la setarea temperaturii. Apasati simbolul  pentru a avansa de la setarea temperaturii la setarea timpului de gatire.
3. Odata ce incepe procesul de gatire, programele de gatire, timpul si temperatura nu se mai pot schimba. Daca doriti modificarea programului de gatire, a temperaturii sau a timpului de gatire anulati programul de gatire si reluati pasii de la inceput.

Pornire/Pauza/Oprire





1. Dacă timpul de gatire a fost setat, apăsați simbolul  pentru a porni gatirea.

Dacă cuptorul este în pauză de gatire, apăsați simbolul  pentru a reporni procesul de gatire.

2. În timpul procesului de gatire, apăsați o dată simbolul  pentru a pune pauză procesului de gatire.

Apăsați simbolul  de două ori pentru a anula procesul de gatire

Funcția de programare



1. Pentru a utiliza această funcție trebuie să setați în avans ora de gătire.
2. Selectați funcția de gătire conform instrucțiunilor prezentate și apăsați simbolul .
3. Apăsați simbolul  și ora de programat va pulsa de ecran.
4. Apăsați **+** sau **-** pentru a seta ora. (Ora trebuie să fie în intervalul 0--23)
5. Apăsați  și minutele de programat vor pulsa de ecran.
6. Apăsați **+** sau **-** pentru a seta minutele. (minutele trebuie să fie în intervalul 0-59)
7. Apăsați simbolul  pentru a finaliza programarea unei sesiuni de gătire. Ora setată va fi salvată de ecran.

Nota:





1. Apăsați simbolul  pentru a seta un program de gătire ulterior.
2. La ora setată, cuptorul va începe gătitul.

Funcția de interogare.

În timpul programelor de gătire, puteți utiliza funcția de interogare, după 3 secunde unitatea se va întoarce la starea de funcționare anterioară.

1. În timpul procesului de gătire apăsați simbolul  pentru a verifica timpul de gătire.
2. Dacă o programare de gătire este setată, apăsați simbolul  pentru a vedea ora programată.

Funcție de blocare pentru siguranța copiilor

1. Pentru blocare apăsați simbolul  timp de 3 secunde. Veți auzi un semnal sonor lung și ecranul va afișa: 
2. Deblocare: Apăsați simbolul  timp de 3 secunde. Veți auzi un semnal sonor lung și de pe ecran va dispărea 

Nota:

1. Lumina din cuptor este aprinsă pe parcursul tuturor funcțiilor
2. După setările programului de gătire, dacă nu se apasă simbolul  timp de 5 minute, cuptorul revine la starea inițială fără setări. Acestea vor deveni invalide.
3. La o apăsare corectă se va auzi un semnal sonor. În caz contrar nu se va auzi niciun sunet.
4. La sfârșitul procesului de gătire veți auzi 5 semnale sonore care vă reamintesc sfârșitul programului.

Accesorii

SUPPORT ROTISARE:

Viteza medie a motorului incalzeste carnea uniform.
In acelasi timp garanteaza pastrarea nutrientilor din mancare.

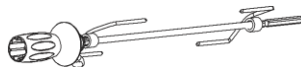

Gratar: Utilizat ca si gratar, suport pentru vase, forme de prajituri sau alte alimente ce se doresc a se rumeni.

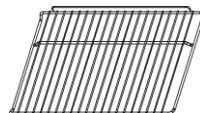

Suport ghidaj: Pentru a gati alimente de dimensiuni mai mari, acest raft permite eliminarea sinelor de pe lateralele cuptorului

Recipiente de gatit si tavi pot fi pozitionate pe fundul cuptorului si se pot utiliza cu functii precum Grill Radiant, grill dublu sau grill cu ventilator

NOTA: Cand pozitionati vase pe fundul cuptorului NU utilizati functii ce implica rezistenta inferioara pentru a preveni acumularea de caldura in partea inferioara. (numai pentru anumite modele)

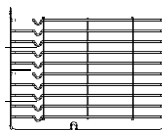

Tava universala: Pentru gatirea unei cantitati mai mare de alimente precum prajituri moi, produse de patiserie, alimente congelate etc., sau pentru a colecta grasimea sau sucurile eliminate de alimente.

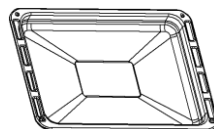

Ghidaj Telescopic: Unele modele pot fi dotate cu ghidaje telescopice pentru a imbunatatii performanta utilizarii. Aceste ghidaje telescopice precum si suportii de prindere se pot elimina prin scoaterea suruburilor utilizate in fixare. Dupa eliminare puteti pune pe fundul cuptorului vase si tavi utilizand functii de gatire precum Grill Radiant, Grill dublu sau grill dublu cu ventilator.

NOTA: Cand pozitionati vase pe fundul cuptorului NU utilizati functii ce implica rezistenta inferioara pentru a preveni acumularea de caldura in partea inferioara. (numai pentru anumite modele)

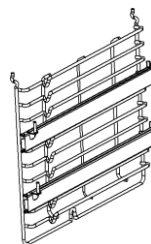

ATENTIONARI PENTRU POZITIONARE:

Pentru a asigura operarea in siguranta a etajelor cuptorului o buna pozitionare a acestora intre profilele suport este obligatorie si necesara. Etajerele si tavile se pot utiliza numai intre nivelele 1 si 5.

Etajerele trebuie introduce in sensul corect. Acest lucru impiedica varsarea sau scurgerea alimentelor la scoaterea etajerelor din cuptor.

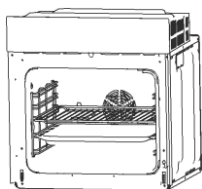

SAU

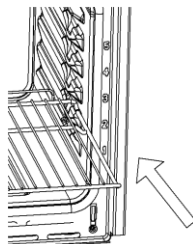
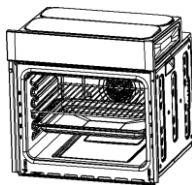

UTILIZAREA ACCESORIILOR DE ROTISARE

Rotisarea functioneaza in combinatie cu rezistentele pentru grill, care incalzesc alimentele in mod uniform. In acelasi timp garanteaza pastrarea nutrientilor din mancare

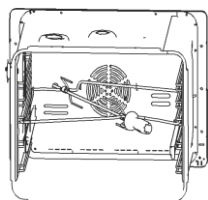

SAU

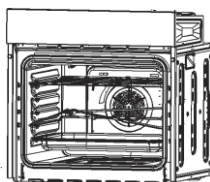

INLOCUIREA BECULUI

Procedul de inlocuire este urmatorul:

- 1> Opriti alimentarea de la panoul electric principal sau opriti siguranta dedicata din panoul electric.
- 2> Defileti capatul de protectie, rotind in sens invers acelor de ceas (poate fi intepenit) si inlocuiti becul cu unul nou de acelasi tip.
- 3> Infiletati capatul de protectie.

Nota: Folositi numai becuri cu halogen 25-40W/220V-240V , T300°C .

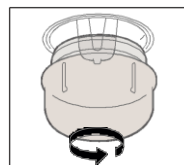

FIXAREA CUPTORULUI IN MOBILA

1. Fixati cuptorul in spatiu destinat.
2. Deschideti usa cuptorului.
3. Pozitionati cuptorul cu doua distantiere de tip "A" destinate gaurilor aflate pe marginea cuptorului si fixati cu doua suruburi de tip "B".

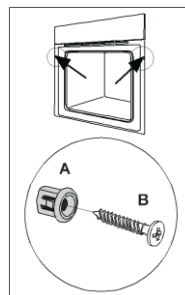

CAI ACCES DE AERISIRE

Dupa finalizarea procesului de gatire, sau cand cuptorul este in pauza sau in stare de asteptare, daca temperatura din centru este de peste 75 grade ventilatorul va continua sa functioneze pentru un timp de 15 minute. In cazul in care temperatura ajunge mai repede sub 75 grade, ventilatorul se va opri mai devreme de cele 15 minute.

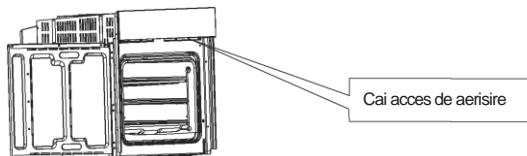

CONECTAREA CUPTORULUI

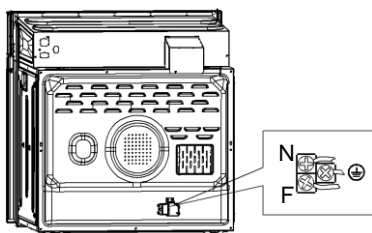

INSTALARE

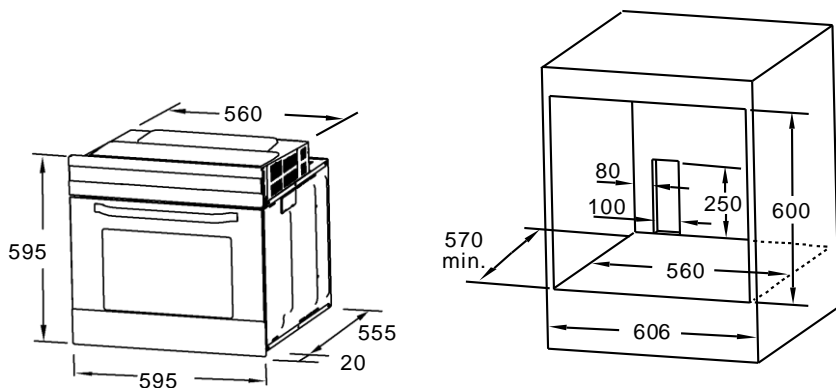

Mentiuine:

1. Se accepta numai variatii in plus ale dimensiunilor.
2. Dulapul nu include prize sau intrerupatorul.

Nota: Numarul de accesorii incluse in pachet variaza in functie de modelul de cuptor achizitionat.

DEMONTAREA USII CUPTORULUI (OPTIONAL)

Usile detasabile permit acces complet in interiorul cuptorului si permit o mentenanta mai usoara si mai rapida.



Figura 1

1. Pentru a detasa deschideti usa pana la unghiul maxim. Trageți inapoi catarama din balamaua usii. (Figura 1)

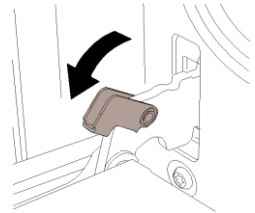

Figura 2

2. Inchideti usa pana la un unghi de 15°. Ridicati si trageți ușor usa. (Figura 2)

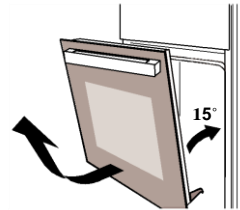

Figura 3

3. Pozitionati usa orizontal cu partea superioara catre dumneavoastra. Puneti mainile pe geamul usii si impingeti in directia cuptorului. (Figura 3)



Figura 4

4. Separati cu grija geamul, ridicand la un unghi de aproximativ 25°. (Figura 4)

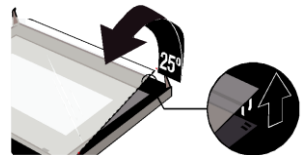

Figura 5

5. Impingeti geamul in pozitia indicata in Figura 5. Trageți cu grija geamul din suport.

6. Dupa indepartarea primului strat, scoateti si stratul de geam din mijloc asa cum este indicat in Figura 6.

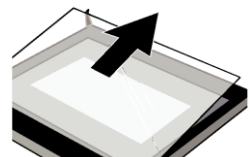

Figura 6

7. Dupa curatarea cuptorului reluati in sens invers pasii de mai sus pentru a repositiona usa.

Curatare si mentenanta

Pentru o buna functionare si pentru un bun aspect mentineti aparatul curat. Designul modern al cuptorului presupune un nivel minim de mentenanta. Elementele ce au contact direct cu alimentele trebuie curatat in mod regulat.

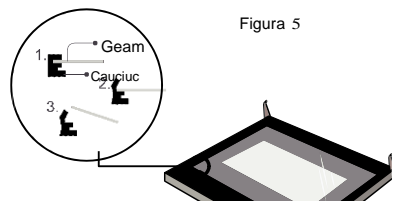
- Inainte de orice operatie de curatare sau mentenanta deconectati aparatul de la sursa de alimentare cu energie electrica
- Pozitionati toate comenzile in starea "Oprit"
- Asteptati pana cand interiorul cuptorului nu mai este fierbinte ci putin cald – curatarea se face mai usor.
- Curatati suprafata cu o carpa umeda, o perie sau un burete fin si apoi uscati. In cazul petelor dificile de grasime folositi apa calda cu un produs de curatare non-abraziv.
- Pentru curatarea geamului nu utilizati produse de curatare abrazive sau spatule de metal. Acestea pot zgaria suprafata geamului sau o pot afecta.
- Sub nicio forma nu lasati substante acide (zeama de lamaie, otet) pe suprafetele din otel inoxidabil.
- Nu utilizati un aparat de curatare sub presiune. Tavile se pot spala in detergent delicat.

Acest aparat este marcat în conformitate cu Directiva Europeană 2002/96/CE referitoare la Deșeurile de Echipament Electric și Electronic (WEEE – Waste Electrical and Electronic Equipment).

Asigurandu-va ca acest produs este salubrizat în mod corect, contribuiti la prevenirea potentialelor consecinte negative asupra mediului inconjurator si sanataii persoanelor, consecinte ce apar in eventualitatea in care produsul este salubrizat necorespunzator. Simbolul de pe produs indica faptul că acest produs nu poate fi aruncat impreuna cu deseurile menajere. Trebuie predat la un punct de colectare autorizat pentru reciclarea echipamentului electric si electronic. Aruncarea la gunoi a aparatului trebuie facută in conformitate cu normele locale pentru eliminarea deseurilor. Pentru informatii mai detaliate privind eliminarea, valorificarea si reciclarea acestui produs, contactati administratia locala, serviciul de eliminare a deseurilor menajere sau magazinul de unde ati cumparat produsul.

